



























№ п/п	Внешний вид	Код	ПРАЙС с НДС 20%, руб.
ОСВЕТИТЕЛЬНЫЕ СИСТЕМЫ			
1	 <p>Опора стальная круглоконическая фланцевая, 4,0м, 123/67мм, горячий цинк, порошковое окрашивание RAL 7037. Вес - 33 кг. Светильник светодиодный, 56 Вт, 2700К, корпус V4, световой поток 5021 Лм, варианты оптики AS и SM, RAL 7037. Вес - 7 кг. Диммируемый блок питания 1-10V. Светильник с подготовкой под установку беспроводной системы управления освещением. Трубчатая закладная деталь, диаметр 133мм, высота 1,5м, вес - 30 кг.</p>	Осветительная система Аксель (V4), 4,5м, 56 (40)Вт, 2700К	109 240,31
2	 <p>Опора стальная круглоконическая фланцевая, 4,0м, 123/67мм, горячий цинк, порошковое окрашивание - графит муар металллик. Вес-33кг. Светильник светодиодный, 35 Вт, 2700К, световой поток 3200 Лм, варианты оптики AS и SM, графит муар металллик. Вес - 6 кг. Диммируемый блок питания 1-10V. Светильник с подготовкой под установку беспроводной системы управления освещением. Трубчатая закладная деталь, диаметр 133мм, высота 1,5м - 30 кг.</p>	Осветительная система Гарда, 4,5м, 32Вт, 2700К	110 184,12
3		Cherry60-1/20 AS 2700K (4000K) DIM NEMA	133106
4		Cherry MFO 60/3-1/20 AS 2700K (4000K) DIM NEMA	172370
5		Cherry60-2/20W 2700K (4000K) DIM NEMA	177474
6		Cherry60-3/20W 2700K (4000K) DIM NEMA	221837
7		Cherry MFO 60/3-3/20W 2700K (4000K) DIM NEMA	261096
8		Cherry60-4/20W 2700K (4000K) DIM NEMA	266200
9		Cherry50-3/50W 2700K (4000K) DIM NEMA	208934
10		ELF IG M35/4 27K	172856
11	ELF60 S20/4	257565	
12	ELF60 S20/3	202840	
13	ELF60 S20/2	148060	
14	ELF60 S20/1	93335	
15	ELF60 M35/4	257565	
16	ELF60 M35/3	202840	
17	ELF60 M35/2	148060	
18	ELF60 M35/1	93335	







19		<p>Осветительная система Рондо Н=4,0 54Вт (Опора стальная круглоконическая фланцевая, 4,0м, 123/67мм, горячий цинк, порошковое окрашивание - графит муар металл. Вес - 33кг. Светильник светодиодный, IP65 54 Вт, 2700К, Рассеиватель - колотый лед, Вес - 4,4 кг)</p>	101134
20		<p>Осветительная система Рондо, 54 Вт, 5м, RND 50 (Опора стальная круглоконическая без видимого шва фланцевая, 5,0м, горячий цинк, порошковое окрашивание. Светильник светодиодный, 54 Вт, 2700К)</p>	101134
21		<p>Осветительная система ЛЮЦЕРНА, 5,0м,</p>	214500
22	<p>Светильник светодиодный, корпус - алюминиевое литье, порошковое окрашивание, 25Вт, 2700К, кососвет, опт. IP65, антивандальный. Опора, 4,0м, литая чугунная, с дополнительными чугунными элементами (спец. изготовление), порошковое окрашивание</p>	<p>Система освещения Люцерна LED 25 Вт 2700К-3000К, опора 4 м., с NEMA-разъемом</p>	229900





23	 <p>Опора стальная круглоконическая фланцевая, 4,0м, 123/67мм, горячий цинк, порошковое окрашивание - графит муар металл. Вес - 33кг. Светильник светодиодный, 32 (40) Вт, 2700К, световой поток 3350 Лм, варианты оптики AS и SM, графит муар металл. Диммируемый блок питания 1-10V. Светильник с подготовкой под установку беспроводной системы управления освещением. Вес - 4,4кг. Трубчатая закладная деталь, диаметр 133мм, высота 1,5м, вес - 30 кг</p>	Осветительная система Авеню, 4,5м, 32Вт, 2700К	100 785,30
24	 <p>Опора стальная круглоконическая фланцевая, 8м, горячий цинк, порошковое окрашивание RAL 7037, 68/180 мм, вес - 110кг. Подготовка под крепление консольного кронштейна для светильников для прожекторов. Крепление под монтажную планку предусмотрено в лючке. Трубчатая закладная деталь, диаметр 159мм, высота 2,0 м, вес - 57 кг.</p>	Комплект: Опора Проспект, 8 м	94710
25	 <p>Опора стальная фланцевая, 4,5м, 130/67мм, горячий цинк, порошковое окрашивание RAL 7037, вес - 39кг. Трубчатая закладная деталь, диаметр 133мм, высота 1,5м, вес - 28 кг.</p>	Комплект: Опора Бульвар, 4,5м	51 866,66
26	 <p>Опора стальная круглоконическая, горячий цинк, порошковое окрашивание, 182/70 мм. Подготовка под крепление кронштейна для прожекторов. Крепление под монтажную планку предусмотрено в лючке. Трубчатая закладная деталь, диаметр 219мм, высота 2,0м</p>	Комплект: Опора складывающаяся Аллея, 8м	101750
27		OPG T1 H40/2	296888
28		Опора историческая, силовая (700кг), высота 12,4 м, в составе опора (сталь+горячий цинк+окраска), цоколь литой (чугун+окраска), кронштейн с навершием литой (чугун+окраска), переходный элемент литой (чугун+окраска) Тип-8	2026875

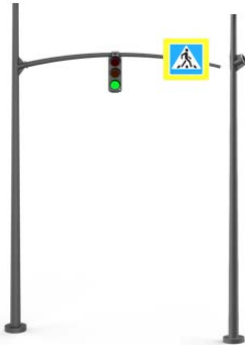



29		Комплект: Торшер Арбат 2, 6м с кронштейном под один светодиодный светильник МиниРуза 56 Вт, в комплекте с закладной	199760
30		Комплект: Торшер Арбат 2, 6м с кронштейном под два светодиодных светильника МиниРуза 56 Вт, в комплекте с закладной	297770
31		Комплект: Опора Арбат 5м со Светодиодным светильником Селия 40 Вт, в комплекте с закладной	160050
32		TV150 40/1 3К(4К)	77000
33		TV150 40/2 3К(4К)	107375
34		TV150 60/1 3К(4К)	98750
35		TV150 60/2 3К(4К)	132000
36		TV150 90/1 3К(4К)	241875
37		TV150 90/1 3К(4К), если дополнительно закупается закладная FM8	227125
38		TV150 90M/1 3К(4К)	241875
39		TV150 90M/1 3К(4К), если дополнительно закупается закладная FM8	227125
40		TV150 90/2 3К(4К)	292250
41		TV150 90/2 3К(4К), если дополнительно закупается закладная FM8	277500
42		TV150 90M/2 3К(4К)	292250
43		TV150 90M/2 3К(4К), если дополнительно закупается закладная FM8	277500
44		Система осветительная "ТВЕРЬ 150" одинарная, 28Вт, 150*150, 4 м, 2700К, NEMA DIM 1-10 (TV150-40/1 27K NEMA DIM)	85750
45		Система осветительная "ТВЕРЬ 150" двойная, 2*28Вт, 150*150, 4 м, 2700К, NEMA DIM 1-10 (TV150-40/2 27K NEMA DIM)	124875
46	Система осветительная "ТВЕРЬ 150" двойная, 2*52Вт, 150*150, 6 м, 2700К, NEMA DIM 1-10 (TV150-60M/2 27K NEMA DIM)	149500	







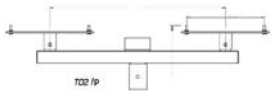

47		Система осветительная "ТВЕРЬ 150" одинарная, 52Вт, 150*150, 6 м, 2700К, NEMA DIM 1-10 (TV150-60M/1 27K NEMA DIM)	107500
48		Система осветительная "ТВЕРЬ 150" двусторонняя разноуровневая, 56/28Вт, 150*150, 6/4 м, 2700К, NEMA DIM 1-10 (TV150-60M/3 27K NEMA DIM)	155500
49		Опора "ТВЕРЬ 150" 150*150, 4м под прожекторы (TV150-40/P)	53800
50		Светильник для опоры "Тверь" 28 LED 4000K	24888
51		ATV 40/1 2700K (4000K)	55375
52		ATV 50/1 2700K (4000K)	60000
53		ATV 60/1 2700K (4000K)	61750
54		ATV 60/2 2700K (4000K)	95125
55		ATV 40M/1 2700K (4000K)	55375
56		ATV 50M/1 2700K (4000K)	60000
57		ATV 60M/1 2700K (4000K)	61750
58		ATV 60M/2 2700K (4000K)	95125
59		ATV 40/1 2700K (4000K) DIM NEMA	60375
60		ATV 60/1 2700K (4000K) DIM NEMA	65000
61	ATV MFO 45/1/3 2700K (4000K) DIM NEMA	137445	
62	ATV MFO 60/1/3 2700K (4000K) DIM NEMA	164197	
63		SPA 40 3K(4K)	117625
64		SPA 40M 3K(4K)	117625
65		SPA 50 3K(4K)	126625
66		SPA 50M 3K(4K)	126625
67		SPA 60 3K(4K)	135500
68		SPA 60M 3K(4K)	135500
69		SPA 100 40 3K(4K)	84500
70		SPA 100 40M 3K(4K)	84500
71		SPA 100 50 3K(4K)	90250
72		SPA 100 50M 3K(4K)	90250
73		SPA 100 60 3K(4K)	91375
74		SPA 100 60M 3K(4K)	91375
75		SPA 100 60 3K(4K) DIM NEMA	97515
76		STICK1 40-3K(4K)	122625
77		STICK2 40-3K(4K)	127250
78		STICK1 50-3K(4K)	128250
79		STICK2 50-3K(4K)	132875
80		STICK2 60-3K(4K)	138500
81		STICK2 60-3K(4K)-DIM NEMA	143500
82		NOV 40 3K(4K)	95500
83		NOV 50 3K(4K)	98625
84		NOV 40M 3K(4K)	95500
85		NOV 50M 3K(4K)	98625
86		SKHOD 1 3K(4K)	100250
87		SKHOD 2 3K(4K)	126125
88		SKHOD 3 3K(4K)	132375
89		ON LED 3K(4K)	165625
90		OR40 LED 3K(4K)	74052
91		OR40 LED M 3K(4K)	74052
92		OR40-L LED 3K(4K)	124872
93		OR40-L LED M 3K(4K)	124872
94	Мачта с мобильной короной, 20 м.	MMK20	1229500
95		TSM-6,0-4,0/4.0(1.0)-1/K-Ц+7037	250800
96		TSM-6,0-4,0/4.0(1.0)-2/K-Ц+7037	255640
97		TSM-6,0-4,0/4.0(1.0)-1/TV28-Ц+7037	256960
98		TSM-6,0-4,0/4.0(1.0)-1/TV56-Ц+7037	256960
99		TSM-6,0-4,0/4.0(1.0)-2/TV56-Ц+7037	304700

100		TSM-6,0-4,0/4.0(2.0)-2/TV2/56/28-Ц+7037	299640
101		TSM-6,0-4,0/4.0(1.0)-2/TV28-Ц+7037	304700
102		TSM-9,0-7,0/4.0(1.0)-1/TV112-Ц+7037	297000
103		TSM-9,0-7,0/4.0(1.0)-1/TV56-Ц+7037	293040
104		TSM-9,0-7,0/4.0(2.0)-2/TV56-Ц+7037	341055
105		CSM-9,0-7,0/4,0(1.0)-1/К-Ц+7037	286770
106		CSM-9,0-7,0/4,0(1.0)-2/К-Ц+7037	297000
107		KSM-4,5-4,0/2,0-1/Т-Ц+7037	138545
108		OKKc 8 (1)	140220
109		ST LG M55W NEMA DIM	36500
110		Street L 60W NEMA DIM	36500
111		Street S 40W NEMA DIM	32500
112		ST L 120W NEMA DIM	42700
113		ST LG 80W NEMA DIM	41200
114		ANK200-440	9900
115		FM9	19000
116		FM10	21200
ОПОРЫ НАРУЖНОГО ОСВЕЩЕНИЯ			
117		ARB 30	65750
118		ARB 35	67125
119		ARB 40	71000
120		ARB 45	73375
121		ARB 50	92875
122		ARB 50 - HC	99975
123		ARB 80	192500
124			ARB 45-U
125	ARB 50-U		118500
126	ARB 50-S		122000
127	ARB 80-U		215250
128	ARB 80-S		221750
129		ARB2 45-U	107500
130		ARB2 45-U - HC	122500
131		ARB2 80-U	215250
132		ARB2 80-U - HC	230250
133	Опора освещения Арбат МФО, высота 4,5м	ARB 45 MFO	106425
134		A170/2	57613

135		VAV32	176500
136		LG-03	139375
137		LG-05/3	165125
138		Исторический торшер типа Т-1-М (МГУ)	228800
139		LGT K-7,0-2,0/STP-LINE-1/К(Т)-KON-Ц	327480
140		LGT K-7,0-4,0/STP-LINE-1/К(Т)-KON-Ц	349780
141		LGT K-7,0-6,0/STP-LINE-1/К(Т)-KON-Ц	369580
142		Стойка опоры LGTK7	218000
143		Светильник Стоп-Линия STP-LINE 15 5K	56600
144		Светильник LIGA 28 PX 5K DIM NEMA 1-10	49420
145		Светильник LIGA 40 PX 5K DIM NEMA 1-10	49420
146		Светильник LIGA 56 PX 5K DIM NEMA 1-10	49420
147		Светильник LIGA 84 PX 5K DIM NEMA 1-10	50900
148		Светильник LIGA 112 PX 5K DIM NEMA 1-10	50900
149		Кронштейн консольный 1x0.5m 1K1-1,0-0,5-15-048-d57	16380
150		Кронштейн консольный 1x1.5m 1K1-1,0-1,5-15-048-d57	16380
151		Кронштейн для крепления торшерного светильника 1K1-60	9200
152		Конус декоративный для консольного кронштейна KON	9700
153		Закладная деталь ФМ-0,273-2,0-У	74300
154		Декоративный фланец FLD LG (FLD 500*500)	31680
155		Стойка опоры LGTK7-2 с выносной консолью 2 м	244800
156	Стойка опоры LGTK7-4 с выносной консолью 4 м	267100	
157	Стойка опоры LGTK7-6 с выносной консолью 6 м	286900	
158	Опора Казань	KAZ40	51250









159		Z40	29750
160		SV10	18150
161		SV40	32125
162		SV60	40750
163		SKV40	45000
164		H90	104750
165		H90/X01	122750
166	Опора "МФО Smart", круглоконическая высота 4,5м, 3 секции, 3 лючка внизу, 2 лючка вверху	MFO Smart 45/3	125615
167	Опора МФО 5м	MFO50 (219)	101338
168	Опора МФО 7м	MFO70 (219)	121765
169	Опора "МФО Smart", круглоконическая высота 6м, 3 секции, 3 лючка внизу, 2 лючка вверху	MFO Smart 60/3	106088
170	Опора МФО 6м	MFO60 (219)	110918
171	Опора "МФО Smart", круглоконическая, высота 9м, 3 секции, 3 лючка внизу, 2 лючка вверху	MFO Smart 90/3	242949
172		MFO AL80(219)/1	206931
173		MFO AL80(219)/2	206931
174		MFO AL80(219)/3	206931
175		MFO80 (219)	128168
176		MFO90 (219)	136160
172		Смарт AL-80	114885
173		Смарт AL-120	257025
174		Смарт PSKT-90-1	82800
175		Смарт BLV-45	29900
176	Опора силовая (400кг) трубчатая прямостоечная, высота общая 11 м, надземной части 9 м, RAL7037	СП-400-9,0/11,0	182160







177		BLV 40	25850
178		BLV 45	28600
179		BLV 50	31570
180		BLV 60	42350
181	Гнутая опора, 6 м.	BLV-K60	56001
182	Гнутая опора, 9 м.	BLV-K90	91417
183	 Опора круглоконическая изогнутая Бульвар, h=5,8м, горячее цинкование, порошковое окрашивание в любой RAL из базовой палитры цветов	BLV-K58	52800
184		BLV- SMART 45	83875
185		PSKT60	45000
186		PSKT60 СИП400	93665
187		PSKT70	55000
188		PSKT80	65000
189		PSKT80-1	74470
190		PSKT80-2	78595
191		PSKT80-3	81125
192		PSKT90	77000
193		PSKT-90-СИП-400	218665
194		PSKT90-1	99000
195		PSKT90-2	104500
196		PSKT90-3	116600
198	PSKTZ80-1	85250	
199	PSKTZ80-2	112750	
200		Аллея ОККс-6,0-70/154 (AL 60)	103950
201		Аллея ОККс-8,0-70/182 (AL 80)	109890
202		Аллея ОККс-9,0 (AL 90)	118503
203		Аллея ОККс-11,0-100/254 (AL 110)	223332
204		Аллея ОККс-12,0-90/258 (AL 120)	245850
205		AL80/1	122935
206		AL80/2	122935
207		AL80/3	122935
208		AL80/4	122935

209		AL80-NC	173292
	Опора круглоконическая складывающаяся Аллея, высота 8,0м (для размещения доп. оборудования - камер видеонаблюдения, оборудования ГО и ЧС) RAL 9005 муар (3-х секционная, 3 лючка)		
210		Кронштейн для опоры Аллея под два прожектора Пиксель	9075
211		T-AL9 (комплект для складывания)	2500
212		T-AL12 (комплект для складывания)	3250
213	Переходник ПГ2на 60 с болтами М8	ПГ2	2090
ТОРШЕРЫ НАРУЖНОГО ОСВЕЩЕНИЯ			
214		TRE159 30 SM(AS) 3К(4К)	83250
215		TRE159 40 SM(AS) 3К(4К)	86125
216		TRE159 50 SM(AS) 3К(4К)	89125
217		TRE159 30M SM(AS) 3К(4К)	83250
218		TRE159 40M SM(AS) 3К(4К)	86125
219		TRE159 50M SM(AS) 3К(4К)	89125
220	Светильник к торшеру Реплэй-159		31900
221		TRE-N25LED	106563
222		VOL10 LED 3К/4К	74333
223		VOL25 LED 3К/4К -1(2;3;4;5)	169375
224		VOL25 LED RGB -1(2;3;4;5)	179375
225		VOL30 LED 3К/4К -1(2;3;4;5)	199875
226		VOL30 LED RGB -1(2;3;4;5)	209500
227		MAJAK 20 2700К(4000К)	47250
228		MAJAK 25 2700К(4000К)	48750
229		MAJAK 30 2700К(4000К)	50250
230		TT 10 27К	31500
231		TT 10 3К(4К)	31500
232		LUGA 3К(4К)	38375
233		TTV 10	31500

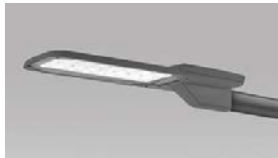
234		SPAR T110 27K(4K)	41750
235		OT-0.8	18700
236		TSM10	16830
237		TOT 2 27K(4K)	36000
238		TOT 3 27K (4K)	23000
239		TOT 3 NAB (торшер "Тотем 3" с креплением)	31638
240		TT 17 CHRMP/P (торшер со встроенным светильником)	35900
241		LUGA K	40750
242		SKNOD KVD 10 3K (4K)	40480
243		TCH10	21560
244		TOT B 4K	17825
245		Светильник встраиваемый "Тотем IV", LED 3Вт, 3000К, оптика асимметричная	9020

246		TT 10/2spec 27K	35090
247		N-01	25250
248		N-02	25375
249		N-03	29875
250		N-04	40000
251		N-05	39250
252		N-06	64875
253		N-07	46250
254		N-08	54750
СВЕТИЛЬНИКИ УЛИЧНЫЕ			
255		ML-LO 3K(4K)	54863
256		ML-HI 3K(4K)	54863
257		ML-LO-SM 3K(4K)	60563
258		ML-HI-SM 3K(4K)	60563
259		ML-LO-AS 3K(4K)	57998
260		ML-HI-AS 3K(4K)	57998
261		ML-LO-ES 3K(4K)	57998
262		ML-HI-ES 3K(4K)	57998
263		ML-LO-SM(AS, ES) 3K(4K) DIM NEMA	65563
264		ML-HI-SM(AS, ES) 3K(4K) DIM NEMA	65563
265		MAR AX SM(AS) DIM NEMA	49603
266		LGN SM(AS) DIM NEMA	53980
267		LGN M SM(AS) DIM NEMA	53980
268		AKS V2 27K AS RAL7037	41140
269		AKS-LED/V3	28600
270		AKS V3 (M) 27K(4K) SM RAL7037 LED	28785
271		AKS V3 (M) 27K(4K) AS RAL7037 LED	28785

272		AKS V4 27K(4K) AS (SM) LED	45458
273		AKS V4 M 27K(4K) AS (SM) LED	45458
274		AKS V4 27K(4K) AS (SM) LED DIM NEMA	50458
275		AKS V4 M 27K(4K) AS (SM) LED DIM NEMA	50458
276		Блок питания для светильника Аксель V3 56Вт	1089
277		ORN-D(U)-LED AS(SM) 3K(4K)	44020
278		ORN-D(U)-LED M AS(SM) 3K(4K)	44020
279		ORN-D(U)-LED O 3K(4K)	44020
280		ORN-D(U)-LED O M 3K(4K)	44020
281		PET-D(U)-LED AS(SM) 3K(4K)	44175
282		PET-D(U)-LED M AS(SM) 3K(4K)	44175
283		PET-D(U)-LED O 3K(4K)	44175
284		PET-D(U)-LED O M 3K(4K)	44175
285		PET-U-LED M 2.7K	26500
286		PDV1(2)-D(U)-LED AS(SM) 3K(4K)	50840
287		PDV1(2)-D(U)-LED M AS(SM) 3K(4K)	50840
288		PDV1(2)-D(U)-LED O 3K(4K)	50840
289		PDV1(2)-D(U)-LED O M 3K(4K)	50840
290		KTL-LED 3K(4K)-T(O)	84320
291		KTL-LED 3K(4K)-T(O)-G	90055
292		NARA 28 SM(AS) 27K(4K)	110205
293		NARA 40 SM(AS) 27K(4K)	111910
294		NARA 52 SM(AS) 27K(4K)	110205
295		NARA 80 SM(AS) 27K(4K)	111910
296		NARA 104 SM(AS) 27K(4K)	113460
297		NARA 28 SM(AS) 27K(4K) DIM NEMA	115205
298		NARA 40 SM(AS) 27K(4K) DIM NEMA	116910
299		NARA 52 SM(AS) 27K(4K) DIM NEMA	115205
300		NARA 80 SM(AS) 27K(4K) DIM NEMA	116920
301		NARA 104 SM(AS) 27K(4K) DIM NEMA	120205
302		RUZA 1 80 SM (AS) 27K(4K)	114855
303		RUZA 2 80 SM (AS) 27K(4K)	114855
304		RUZA 1 104 SM (AS) 27K(4K)	117025
305		RUZA 2 104 SM (AS) 27K(4K)	117025
306		RUZA 1 130 SM (AS) 27K(4K)	120435
307		RUZA 2 130 SM (AS) 27K(4K)	120435
308		RUZA 1 156 SM (AS) 27K(4K)	122760
309		RUZA 2 156 SM (AS) 27K(4K)	122760
310		RUZA 1 182 SM (AS) 27K(4K)	125860
311		RUZA 2 182 SM (AS) 27K(4K)	125860
312		RUZA S1(2) 28 SM(AS) 27K(4K)	80135
313		RUZA S1(2) 52 SM(AS) 27K(4K)	80135
314		RUZA S1(2) 80 SM(AS) 27K(4K)	81530
315		RUZA S1(2) 28 SM(AS) 27K(4K) DIM NEMA	85135
316		RUZA S1(2) 52 SM(AS) 27K(4K) DIM NEMA	85135
317		RUZA S1(2) 80 SM(AS) 27K(4K) DIM NEMA	86530
318		ROSH M SM(AS) 27K(4K)	96410

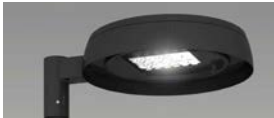

319	 Светильник светодиодный Глобус LED мощностью 25Вт 2700К, порошковое окрашивание в любой RAL из базовой палитры цветов	G400 LED	23496
320		СТРИТ PH2 M60	34232
321		СТРИТ PH2 M80	39989
322		СТРИТ PH2 M100	42989
323		СТРИТ PH2 M150	44251
324		СТРИТ PH2 M200	63259
325		ST LG B200	79005
326		ST LG B150	53475
327		ST LG B120	51750
328		ST LG M100	44850
329		ST LG M80	43470
330		ST LG M55	37950
331		ST LG M37	34155
332		ST LG B 250 DIM NEMA	85500
333		ST LG B 200 DIM NEMA	83720
334		ST LG B 150 DIM NEMA	59892
335		ST LG B 120 DIM NEMA	58282
336		ST LG M 106 DIM NEMA	51842
337		ST LG M 80 DIM NEMA	50554
338		ST LG M 68 DIM NEMA	48195
339		ST LG M 60 DIM NEMA	47012
340		ST LG M 55 DIM NEMA	45402
341		ST LG M 37 DIM NEMA	41860
342		Street LG PX 5K 156Вт DIM NEMA	60800
343		Street LG PXL 5K 156Вт DIM NEMA	60800
344		Стрит MC220	69800
345		STREET XL 140	47585
346	STREET XL 160	47585	
347	STREET XL 180	47585	
348	STREET XL 200	47585	
349	STREET XL 140 DIM NEMA 1-10	52585	
350	STREET XL 160 DIM NEMA 1-10	52585	
351	STREET XL 180 DIM NEMA 1-10	52585	
352	STREET XL 200 DIM NEMA 1-10	52585	
353		STREET L 60	28210
354		STREET L 70	28210
355		STREET L 80	28210
356		STREET L 90	28210
357		STREET L 100	28210
358		STREET L 113	28675
359		STREET L 120	28830
360		STREET L 60 DIM NEMA 1-10	32550
361		STREET L 70 DIM NEMA 1-10	32550
362		STREET L 80 DIM NEMA 1-10	32550
363		STREET L 90 DIM NEMA 1-10	32550
364		STREET L 100 DIM NEMA 1-10	32550
365	STREET L 113 DIM NEMA 1-10	32550	
366	STREET L 120 DIM NEMA 1-10	32550	
367		STREET S 28	23405
368		STREET S 40	23405
369		STREET S 56	23405
370		STREET S 28 DIM NEMA 1-10	26195
371		STREET S 40 DIM NEMA 1-10	26195
372	STREET S 56 DIM NEMA 1-10	26195	
373		LIGA B1 28 AS(SM)	53630
374		LIGA B2 28 AS(SM)	46810
375		LIGA K1 28 AS(SM)	53165
376		LIGA K2 28 AS(SM)	46345
377		LIGA B1 40 AS(SM)	55645
378		LIGA B2 40 AS(SM)	48825
379	LIGA K1 40 AS(SM)	55025	

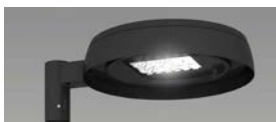
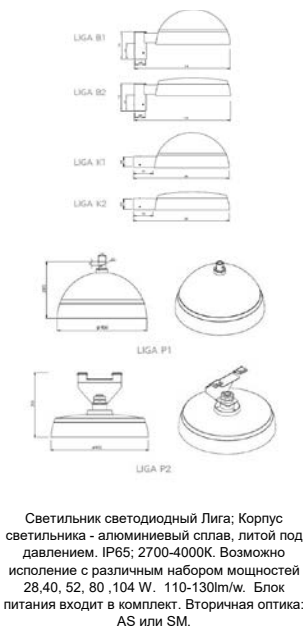







380			LIGA K2 40 AS(SM)	48205
381			LIGA B1 56 AS(SM)	57505
382			LIGA B2 56 AS(SM)	50685
383			LIGA K1 56 AS(SM)	57040
384			LIGA K2 56 AS(SM)	50065
385			LIGA B1 84 AS(SM)	55645
386			LIGA B2 84 AS(SM)	48825
387			LIGA K1 84 AS(SM)	55025
388			LIGA K2 84 AS(SM)	48205
389			LIGA B1 112M AS(SM)	57505
390			LIGA B2 112M AS(SM)	50685
391			LIGA K1 112M AS(SM)	57040
392			LIGA K2 112M AS(SM)	50065
393			LIGA P1 28 AS(SM)	53165
394			LIGA P2 28 AS(SM)	47585
395			LIGA P1 40 AS(SM)	55025
396			LIGA P2 40 AS(SM)	49600
397			LIGA P1 56 AS(SM)	57040
398			LIGA P2 56 AS(SM)	51460
399			LIGA P1 84 AS(SM)	55025
400			LIGA P2 84 AS(SM)	49600
401			LIGA P1 112M AS(SM)	57040
402			LIGA P2 112M AS(SM)	51460
403			LIGA 28 SM(AS) DIM NEMA 1-10	58500
404			LIGA 40 SM(AS) DIM NEMA 1-10	60600
405			LIGA 56 SM(AS) DIM NEMA 1-10	62500
406			LIGA 84 SM(AS) DIM NEMA 1-10	60500
407			LIGA 112 SM(AS) DIM NEMA 1-10	62500
408			TECH K(B) 28 SM(AS) 2700K(4000K)	47585
409			TECH K(B) 40 SM(AS) 2700K(4000K)	50065
410			TECH K(B) 52 SM(AS) 2700K(4000K)	52390
411			TECH K(B) 80M SM(AS) 2700K(4000K)	50065
412			TECH K(B) 104M SM(AS) 2700K(4000K)	52390
413			AVENU 19	39330
414			AVENU 27	40365
415			AVENU 34	41055
416			AVENU LENS 18	44505
417			AVENU LENS 25	44850
418			AVENU LENS 35	45540
419			AVENU LENS 36	46920
420			AVENU 19 DIM NEMA 1-10	50025
421			AVENU 27 DIM NEMA 1-10	51060
422			AVENU 34 DIM NEMA 1-10	51750
423			AVENU LENS 18 DIM NEMA 1-10	55200
424			AVENU LENS 25 DIM NEMA 1-10	55545
425			AVENU LENS 35 DIM NEMA 1-10	56235
426			AVENU LENS 36 DIM NEMA 1-10	57615
427			GAR AS 3K	29250
428			GAR2 35 3K(4K) SM	48300
429			GAR2 35 3K(4K) AS	48300
430			GAR 35 SM DIM NEMA	55100
431			GAR 35 AS DIM NEMA	55100
432			SEL22	59714
433			SEL40	59714
434			LCE30 AS 3K dim NEMA	103950
435			LCRN 3212 SM	115500







Светильник Лига LED DIM NEMA IP65 CRI80 2700K -4000K. ПРА / ИП: диммируемый 1-10V входит в комплект. Подготовка под подключение беспроводной системы управления освещением: neta socket 7 pin. Вторичная оптика: AS или SM.



436		OR LED SM(AS) 28W	61225
437		OR LED M SM(AS) 56W	61225
438		OR LED SM(AS) 28W DIM NEMA	66225
439		OR LED M SM(AS) 56W DIM NEMA	66225
440		Светильник светодиодный к торшеру Т-1-М, LED,40Вт, 2700К	19690,00
441		TMF LED O 84W 2700K-BLK-MM	108350
442	Переходник для светильника Триумф	P-TMF	3850
443	Пластина-накладка	PL-TMF	330
444		ST50K	35030
445		PN210	15950
446		G400 LED	49500
447		Светильник к ОС "Оккервиль" 150Вт МГЛ	36850
448		Светильник светодиодный 28W в историческом ограждении главного входа в парк	47575
449		MIDILine/1 400 3K/4K/A/R/G/B - M/W/WW/O/OWAS	14108
450		MIDILine/2 400 3K/4K/A/R/G/B - M/W/WW/O/OWAS	14963
451		MIDILine/1 800 3K/4K/A/R/G/B - M/W/WW/O/OWAS	17955

452		MIDILine/2 800 3K4K(A/R)G/B - M/W/WW/O/OWAS	18668
453		MIDILine/1 1200 3K4K(A/R)G/B - M/W/WW/O/OWAS	21803
454		MIDILine/2 1200 3K4K(A/R)G/B - M/W/WW/O/OWAS	22658
455	* - блок питания выносной, в стоимости не учтен!	MIDILine/1 RGB 600-M/W/WW/O/OWAS - *	33915
456		MIDILine/1 RGB 900-M/W/WW/O/OWAS - *	42750
457		MIDILine/1 RGB 1200-M/W/WW/O/OWAS - *	51728
458		MIDILine/1 RGBW 400 3K(4K)-M/W/WW/O/OWAS - *	29498
459		MIDILine/1 RGBW 800 3K(4K)-M/W/WW/O/OWAS - *	38333
460		MIDILine/1 RGBW 1200 3K(4K)-M/W/WW/O/OWAS - *	47025
461		MIDILine M/1 300 3K4K(A/R)G/B - N/M/W/WW/O/OWAS	12825
462		MIDILine M/2 300 3K4K(A/R)G/B - N/M/W/WW/O/OWAS	13538
463		MIDILine M/1 600 3K4K(A/R)G/B - N/M/W/WW/O/OWAS	15960
464		MIDILine M/2 600 3K4K(A/R)G/B - N/M/W/WW/O/OWAS	16673
465		MIDILine M/1 900 3K4K(A/R)G/B - N/M/W/WW/O/OWAS	19665
466		MIDILine M/2 900 3K4K(A/R)G/B - N/M/W/WW/O/OWAS	20378
467		MIDILine M/1 1200 3K4K(A/R)G/B - N/M/W/WW/O/OWAS	23513
468		MIDILine M/2 1200 3K4K(A/R)G/B - N/M/W/WW/O/OWAS	24368
469		MIDILine M/1 1500 3K4K(A/R)G/B - N/M/W/WW/O/OWAS	29498
470		MIDILine M/2 1500 3K4K(A/R)G/B - N/M/W/WW/O/OWAS	30495
471		Г-кron min	713
472		Г-кron 150	998
473		Г-кron 250	1283
474		Microline 300 3K(4K)	5700
475		MicroLine 300 A/R/G/B	5700
476		Microline 500 3K(4K)	6555
477		Microline 500 A/R/G/B	6555
478		Microline 600 3K(4K)	6983
479		Microline 600 A/R/G/B	6983
480		Microline 800 3K(4K)	7553
481		Microline 800 A/R/G/B	7553
482		Microline 1000 3K(4K)	8408
483		Microline 1000 A/R/G/B	8408
484		Microline 1200 3K(4K)	8835
485		Microline 1200 A/R/G/B	8835
486		Microline 1500 3K(4K)	10260
487		Microline 1500 A/R/G/B	10260
488		Microline 2500 3K(4K)	12968
489	Microline 2500 A/R/G/B	12968	
490		GR LINE 1000 27K(4K)	41250
491		MULT LED 4 3K4K(A/R)G/B - N/M/W	10540
492		MULT LED 5 3K4K(A/R)G/B - N/M/W	10850
493		MULT LED 6 3K4K(A/R)G/B - N/M/W	11160
494		MULT LED 7 3K4K(A/R)G/B - N/M/W	11470
495		KOL-M	1860
496		BOX 1X 3K4K(A/R)G/B - N/M/W	23405
497		BOX 2X 3K4K(A/R)G/B - N/M/W	29915
498		TUBA 1X 3K4K(A/R)G/B - N/M/W	23095
499		TUBA 2X 3K4K(A/R)G/B - N/M/W	29295
500		BRL 3K4K-N/M/W	23870
501		BRL 3K4K-N/M/W (с подвесом)	25110

502		RKD 600 D 14	48620	
503		RKD 1200 D 14	64020	
504		AHL 150 9	37045	
505		AHI 190 12	21560	
506		AHI 190 18	25300	
507		AHI 320 27	46875	
508		AHI 320 36	47300	
509		АХИЛЛ 110МТ	27445	
510		Выносной блок питания для светильников Ахилл 150, 220/24В, 75Вт (ELG-75-24)	5423	
511		Блок питания для светильников АХИЛЛ, 60Вт IP 68	3080	
512		Светильник "Горизонт AR" гибкий, LED 10 Вт/м, 2700К, длина 1 м, IP67, БП в комплекте (GRZ AR)	13750	
513		Светильник гибкий линейный "Горизонт", LED 8,5 Вт, 2700К, длина 1 м в комплекте с заглушками, коннекторами IP67 и блоками питания IP67	52470	
ПРОЖЕКТОРЫ				
514		SMILE LED 3K(4K) - NMW\WWW\OWAS\O	39215	
515		SMILE LED B - NMW\WWW\OWAS\O	39215	
516		SMILE LED G - NMW\WWW\OWAS\O	39215	
517		SMILE LED R - NMW\WWW\OWAS\O	39215	
518		SMILE LED A - NMW\WWW\OWAS\O	39215	
519		SMILE LED 3K(4K) DMX/RDM - NMW\WWW\OWAS\O	50840	
520		SMILE LED B DMX/RDM - NMW\WWW\OWAS\O	50840	
521		SMILE LED G DMX/RDM - NMW\WWW\OWAS\O	50840	
522		SMILE LED R DMX/RDM - NMW\WWW\OWAS\O	50840	
523		SMILE LED A DMX/RDM - NMW\WWW\OWAS\O	50840	
524		SMILE LED RGB DMX/RDM - NMW\WWW\OWAS\O	55025	
525		SMILE LED RGBW4 DMX/RDM - NMW\WWW\OWAS\O	56885	
526			Прожекторы Смйял LED 4K WW DIM, с NEMA разъемами, 2 шт., на кронштейне T02 (SM LED 4K DIM W - T02/NEMA)	117765
527			Прожекторы Смйял LED 4K WW DIM, с NEMA разъемами, 3 шт., на кронштейне T03 (SM LED 4K DIM W - T03/NEMA)	175175
528			SMILE LED 4K W DIM NEMA	50500
529		PIXEL 3K(4K)	42005	
530		PIXEL M 3K(4K)	42005	
531		PIXEL 3K(4K) DIM NEMA	47005	
532		Cherry 30 S/M/W/O 2700K(4000K) 1(2) (BL)	33170	
533		ELF IG S 30W	36300	
534		ELF IG M 35W	42900	
535		ELF IG M 50W	49720	
536		Сильвио LED 80W	36080	
537		Сильвио LED 120W	38254	
538		Сильвио LED 200W	49720	

539		Сильвио LED 300W	72930
540		Сильвио LED 300W DIM NEMA	77930
		Сильвио F 230W DIM NEMA	55750
		Сильвио F 300W DIM NEMA	66125
541		Танго LED 250W	63844
542		Танго LED 400W	74844
543		CUBA 23W	69190
544		CUBA 35W	69190
545		CUBA 50W	69190
546	Прожектор Матч, 240Вт	MATCH240	111621
547	Прожектор Матч, 480Вт	MATCH480	198627
548	Прожектор Матч, 720Вт	MATCH720	280649
549	Прожектор Матч, 960Вт	MATCH960	368951
550	Прожектор Антарес LED 315Вт	ANT 315 2700 K / 4000 K	152268
551	Прожектор Антарес LED 210Вт	ANT 210 2700 K / 4000 K	119522
КРОНШТЕЙНЫ			
552		T01/60(76)	3640
553		T02/60(76)	12595
554		T03/60(76)	16745
555		T04/60(76)	26390
556	Кронштейн консольный, горячий цинк (с покраской)	1K1-1,2-1,2-15-048-d57	9100
557		1K2-1,2-1,2-15-180-d57	15925
558		1K1-1,2-1,5-15-048-d57	10850
559		1K2-1,2-1,5-15-180-d57	16450
560		1K1-1,5-1,5-15-048-d57	11375
561		1K2-1,5-1,5-15-180-d57	22540
562		1K1-1,5-1,5-30-048-d57	11375
563		1K2-1,5-1,5-30-180-d57	22540
564		1K1-2,0-2,0-15-048-d57	18242
565		1K2-2,0-2,0-15-180-d57	23975
566		1K1 – 1,2 – 2,0 (15)	20400
567		1K1 – 1,5 – 2,0 (0)	20400
568		1K1-1,0-0,5	12950
569		1K1-1,5-0,5	12950
570		1K1-2,5-0,5	16950
571		1K2-2,5-0,5	20950
572		KR BV (03)	12636
573	X02	11125	
574	Кронштейн для опоры освещения "Хайвэй"	X02x2	15125
575	Кронштейн "Петергоф" настенный	PEТ/1(2)	18000
576	Кронштейн "Кронштадт" настенный	KR01	26500
577	Кронштейн "Кронштадт" настенный	KR02	26500
578	Кронштейн "Кронштадт" настенный	KR03	26625
579	Кронштейн "Кронштадт" настенный	KR04	26625
580	Кронштейн "Кронштадт" настенный	KR05	20750
581	Кронштейн "Кронштадт" настенный	KR06	20750
ЗАКЛАДНЫЕ ДЕТАЛИ			
582	Закладная деталь фундамента трубчатая L=1,2м D=0,108м	ФМ-0,108-1,2	8514
583	Закладная деталь фундамента трубчатая L=1,5м D=0,133м	ФМ-0,133-1,5	11330
584	Закладная деталь фундамента трубчатая L=1,5м D=0,159м	ФМ-0,159-1,5	13000
585	Закладная деталь фундамента трубчатая L=2,0м D=0,159м	ФМ-0,159-2,0	17125
586	Закладная деталь фундамента трубчатая L=1,5м D=0,219м	ФМ-ТР-0,219-1,5	23650
587	Закладная деталь фундамента трубчатая L=2,0м D=0,219м	ФМ-ТР-0,219-2,0	30250
588	Закладная деталь фундамента трубчатая L=2,5м D=0,273м	ФМ-ТР-0,273-2,5	48950
589	Закладная деталь фундамента трубчатая L=3?0м D=0,273м	ФМ-ТР-0,273-3,0	66000
590	Закладная деталь фундамента трубчатая L=0,6м D=0,108	ФМ-0,108-0,6	5500
591	Закладная деталь фундамента, трубчатая, консольная, ø159 мм, глубина 1,5м, вынос 0,5 м	ФК-0,159-1,5-0,5	23177
592	Закладная деталь фундамента, трубчатая, консольная, ø159 мм, глубина 1,5м, вынос 1,0 м	ФК-0,159-1,5-1,0	25080
593	Закладная деталь фундамента, трубчатая, консольная, ø159 мм, глубина 1,5м, вынос 1,5 м	ФК-0,159-1,5-1,5	27390
594	Закладная деталь фундамента, трубчатая, консольная, ø159 мм, глубина 1,5м, вынос 2,0 м	ФК-0,159-1,5-2,0	29040

595	Закладная деталь фундамента, трубчатая, консольная, ø219 мм, вынос 1,0 м, глубина 1,5 м	ФК-0,219-1,5-1,0	39338
596	Закладная деталь фундамента, трубчатая, консольная, ø219 мм, вынос 0,5 м, глубина 2,0 м	ФК-0,219-2,0-0,5	36300
597	Закладная деталь фундамента, трубчатая, консольная, ø219 мм, глубина 2 м, вынос 1 м	ФК-0,219-2,0-1,0	39490
598	Закладная деталь фундамента, трубчатая, консольная, ø219 мм, глубина 2 м, вынос 1,5 м	ФК-0,219-2,0-1,5	41243
599	Закладная деталь фундамента, трубчатая, консольная, ø219 мм, глубина 2 м, вынос 2 м	ФК-0,219-2,0-2,0	43000
600	Закладная деталь с выносом 2,5м 0,219x2,5x1,5м	ФК-0,219-2,5-1,5	44000
601	Закладная деталь	ФК-0,219-2,0-2,5	51741
602	Закладная деталь	ФК-0,273-2,0-1,5	90210
603	Закладная деталь	ФК-0,273-2,0-2,0	96030
604	Закладная деталь 2 м под опору Тверь 150*150 9 м	FM8	28350
605	Закладная деталь фундамента L=1,5 м	FM1	8400
606	Закладная деталь фундамента L=1,5 м	FM1T	8008
607	Закладная деталь фундамента L=2,0 м	FM2	16670
608	Закладная деталь фундамента L=1,5 м	FM3	8663
609	Закладная деталь фундамента L=2,0 м	TP3	18245
610	Закладная деталь фундамента L=1,5 м	FM6	9845
611	Закладная неглубокого залегания	ФМ-3Н3	30580
612	Анкерный комплект для мачты с мобильной короной		50820
613	Закладная для опоры HRG11	ANK-HRD	41800
614	Закладная анкерная для опоры "Балчуг"	ANK-BLG	10780
615	Закладная анкерная для опоры "Люцерна"	ANK-L	10780
616	Закладная анкерная	ANK-T2	1875
617	Комплект анкерных закладных для торшера	ANK-R	2000
618	Анкерные закладные элементы для торшера Луга	ANK-N	1375
619		ANK-A6(219)	13230
620	Закладная деталь	ФМ-0,377-3,0	108250
621	Закладная трубчатая, 2м	FM-TR1	8415
622	Консоль	B-20/8/Д36-0,5-6	34200
623	Консоль	B-20/8/Д36-1,0-6	43200
624	Консоль	B-20/8/Д36-1,5-6	52200
625	Закладная трубчатая, 1м	3Т-1000	4455
626	Анкерная закладная	ST5	4950
ДЕКОРАТИВНЫЕ ФЛАНЦЫ			
627	Фланец декоративный накладной круглый (108 мм., 133 мм.)	FLD1 (FLD2)	3125
628	Фланец декоративный накладной для опоры «Тверь», 150*150 (до 6 м.), покраска в цвет RAL	FLD3-150	5750
629	Декоративный накладной фланец для опоры «Тверь», 150*150 (9 м.), покраска в цвет RAL	FLD3-150 (9)	7500
630	Фланец декоративный накладной	FLD3	5250
631	Фланец декоративный накладной	FLD3 SPA	5875
632	Фланец декоративный накладной	FLD4	10375
633	Фланец декоративный накладной	FLD5	6125
634	Фланец декоративный накладной	FLD 6	5375
635	Фланец декоративный накладной	FLD MFO	10500
ЦОКОЛИ			
636	Цоколь чугунный	Ц4	60500
637	Цоколь чугунный	Ц5	64900
638	Цоколь чугунный	Ц6	69135
639	Цоколь чугунный	Ц7	74140
МОНТАЖНЫЕ ПЛАТЫ			
640	Монтажная плата	MPE	5375
641	Монтажная плата	MP	2375